

ECO
Pair PLUS

Ühe toa
energiatagastusega
ventilaator

Eco-Pair Plus'iga
hingate kergelt ja elate jätkusuutlikult



T CB



IPX4



Teil on ehitusprojekt, meil on teie ventilatsioon.















Lihtne, individuaalne ja kompetentne teenindus.
Töötame koos teiega välja ventilatsioonilahenduse,
mis võimaldab teil kergemini hingata.

**Üks Eco-pair Plus energiatagastusega ventilaator
ventilatsioonirežiimil suudab teenindada kuni 500 ft²*
suurust ruumi.**

* Vastavalt standardile ANSI/ASHRAE 62.2-2016.



Omadused

-  Elegantne dekoratiivne esipaneel.
-  Automaatne sulgur, mis takistab tagasitõmmet.
-  Jää- ja kondensaadivaba.
-  Kiire paigaldus siseseina kaudu ühe auguga.
-  Kõrge soojuse kasutegur. Sisseehitatud kõrgtehnoloogiline keraamiline energiatagastus, mille maksimaalne soojuse taaskasutamise tõhusus on 97%.
-  Madala energiatarbimisega pööratav harjavaba alalisvoolumootoriga kanaliventilaator (7,8 W).
-  Vabajahutus: kui seade tuvastab, et välistemperatuur on ± 1 °C piires seatud temperatuurist, lülitub see automaatselt rohkem värsket õhku sisse juhtima.
-  Eelfilter ja F7 (MERV11) filter standardvarustuses õhu puhtana hoidmiseks.
-  Paindlik töö, töötades individuaalselt või paarikaupa.
-  Kõrge IP-kaitseklass: IPX4.
-  Vaikne töö alla 32,7 dB(A).
-  Lihtne juhtimine. Seadet saab juhtida nupu, puldi ja WiFi (Smart APP) kaudu. Rakenduses saab kasutaja luua ka stsenaariumi ja grupi põhjal juhtimist.
-  Juhitav Androidi või iOS-i nutitelefoni pilveserveri kaudu kõikjalt maailmas.
-  Arukam siseõhukvaliteedi kontrollimine. Standardne CO₂-andur, mis näitab CO₂ kontsentratsiooni reaajas ja juhib seadet, et see tooks sisse rohkem värsket õhku CO₂ kontsentratsiooni lahjendamiseks. Lisaks valikuline niiskusandur ja siseõhukvaliteedi andur.

Elegantne dekoratiivne esipaneel



- ▶ Spetsiaalselt konstrueeritud siseseadet saab magnetiliselt ühendada, et tagada maksimaalne õhutihedus ja kaitse tuule eest.



- ▶ Sisseehitatud automaatne sulgur takistab õhu tagasivoolu.

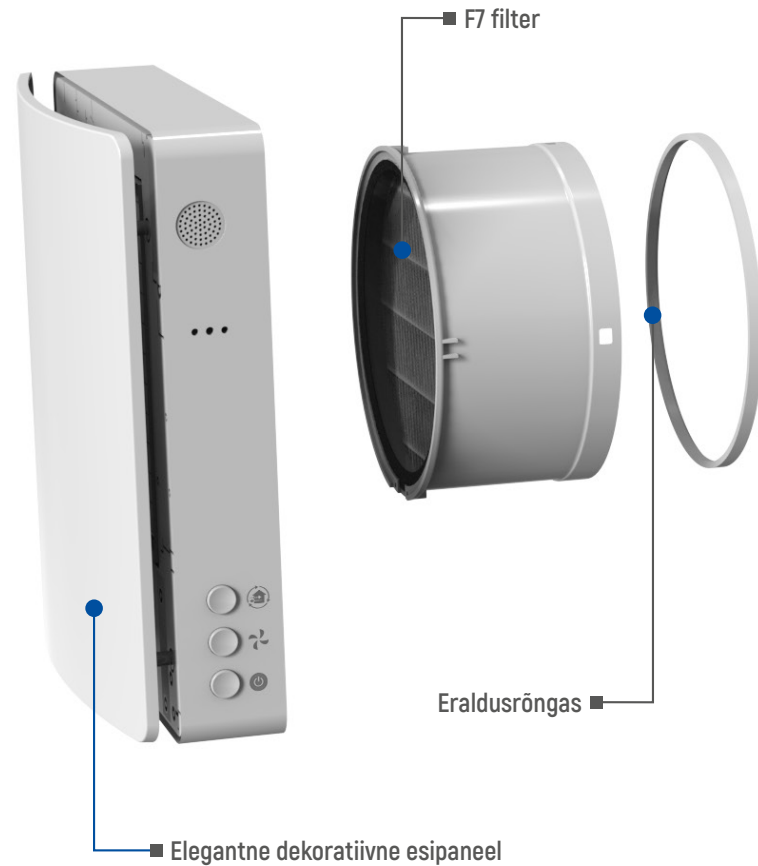
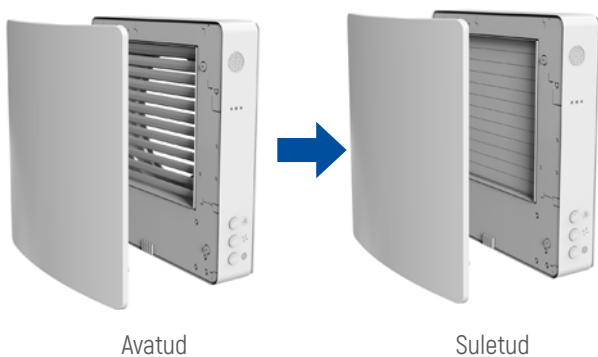

Pööratav alisvoolumootor

Pööratav aksiaalventilaator on harjavaba alisvoolumootori tehnoloogiaga. Ventilaatorit iseloomustab madal energiatarve ja vaikne töö. Ventilaatori mootoril on sisseehitatud termokaitse ja kuullaagrid, mis tagavad pika eluea.

Keraamiline energiatagastus



Kõrgtehnoloogiline keraamiline energiaakumulaator, mille regenererimise tõhusus on kuni 97%, taaskasutab heitõhu soojust, et soojendada või jahutada sissetulevat õhku. Tänu kärjestruktuurile on sellel unikaalsel regeneraatoril suur õhuga kokkupuutepind ning kõrge soojusjuhtimis- ja akumuleerimisomadused.

Keraamiline regeneraator on töödeldud antibakteriaalse kattega vältimaks bakterite kasvu selle sees.

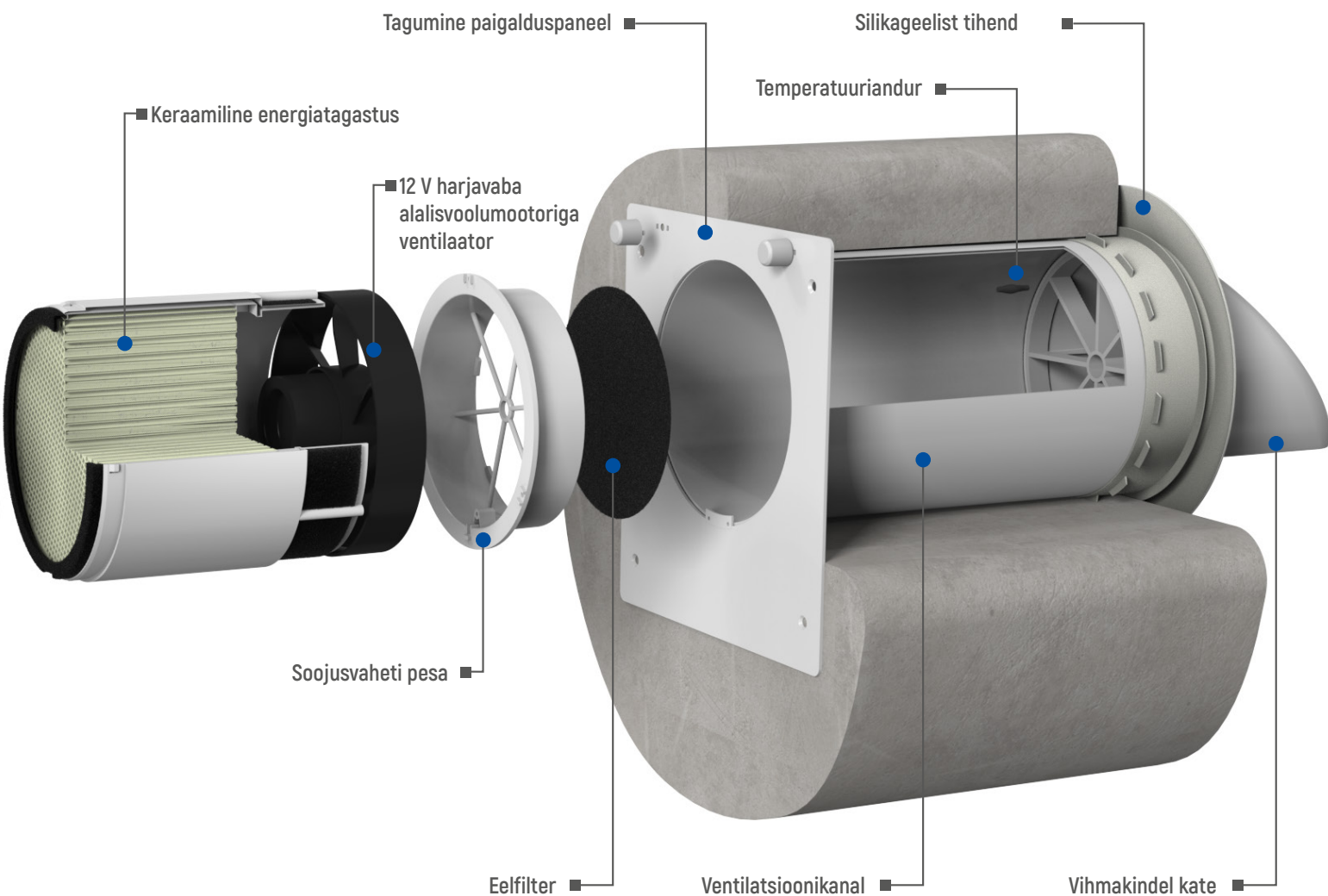

Õhufiltrid

Kaks integreeritud eelfiltrit ja F7-õhufilter on standardvarustuses, et filtreerida sissetulev ja väljuv õhk. Filtrid takistavad tolmu ja putukate sattumist sissepuhkeõhu ning ventilaatori osade saastumist. Filtrid on samuti antibakteriaalselt töödeldud.

Filtreid saab puhastada tolmuimejaga või veega loputades. Antibakteriaalset lahust see ei eemalda.

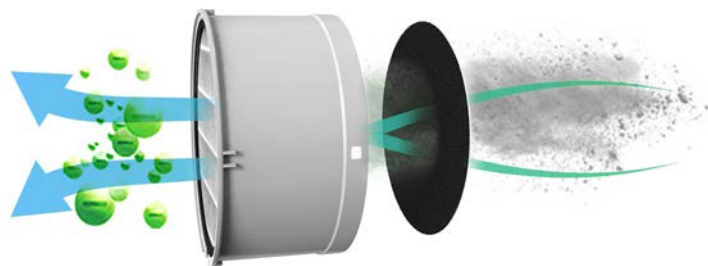

Energiasääst

Ventilaator on projekteeritud nii pöördrežiimi jaoks koos energia regeneerimisega kui ka regeneerimiseta sissepuhke- ja väljalaskežiimi jaoks.

KUI VÄLJAS ON JAHE:

Ventilaator töötab soojustagastuse režiimis kahe tsükliga, mis võimaldab säästa energiat üle 30% võrreldes tavalise väljatõmbeventilaatoriga. Soojuse taaskasutamise tõhusus on kuni 97%, kui õhk siseneb esimest korda soojuse regeneraatorisse. See suudab tagastada ruumis oleva energia ja vähendada talvel küttesüsteemi koormust.



Energiatagastus

KUI VÄLJAS ON PALAV

Ventilaator töötab soojustagastuse režiimis kahe tsükliga. Kaks seadet tõmbavad õhku sisse ja puhuvad välja vaheldumisi samaaegselt, et saavutada tasakaalustatud ventilatsioon. See parandab siseruumide mugavust ja muudab ventilatsiooni tõhusamaks. Ruumis olev soojus ja niiskus tagastatakse ja koormus jahutussüsteemile suvel väheneb.

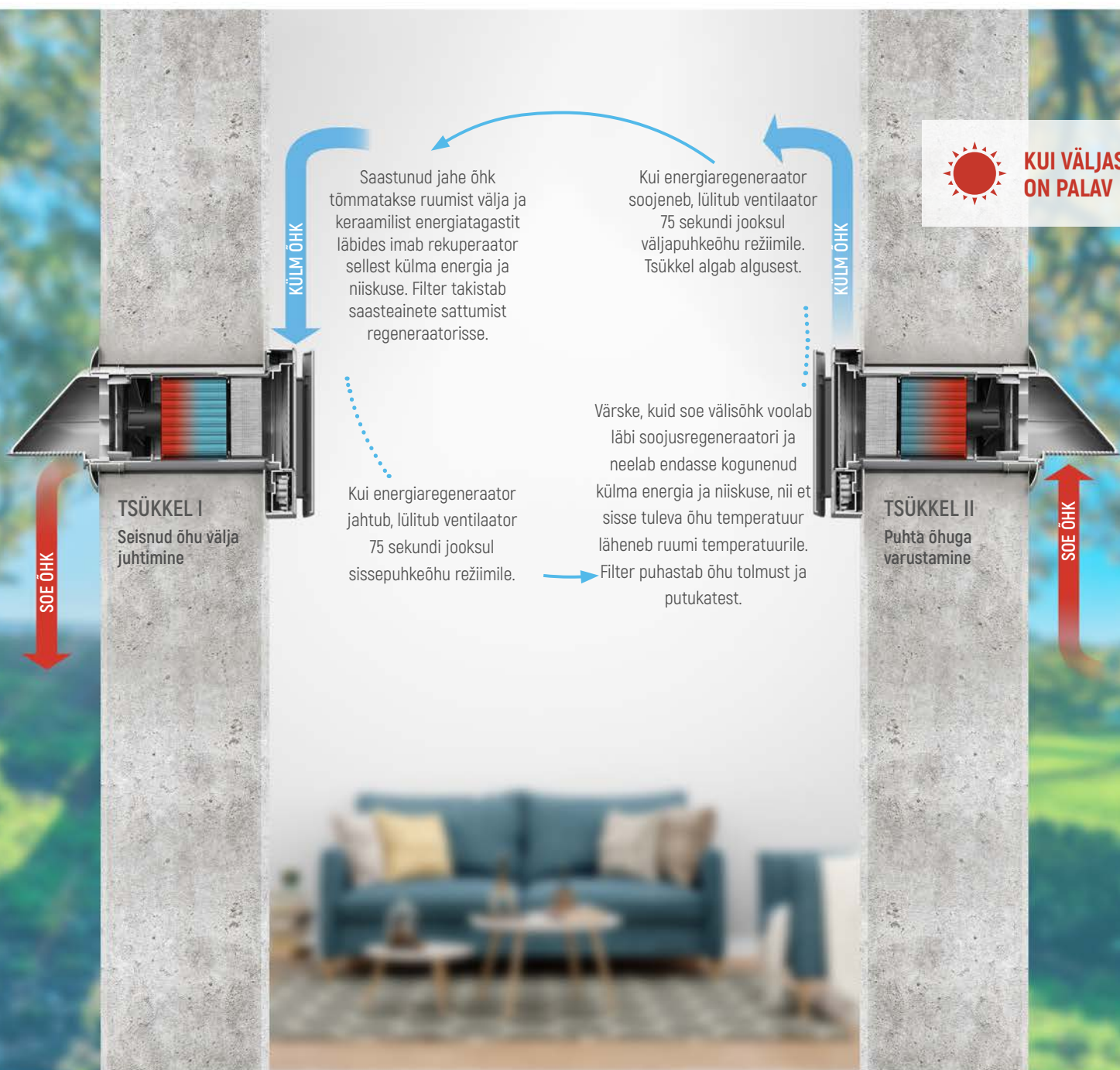

Lihtne juhtimine

NUPUD



PULT

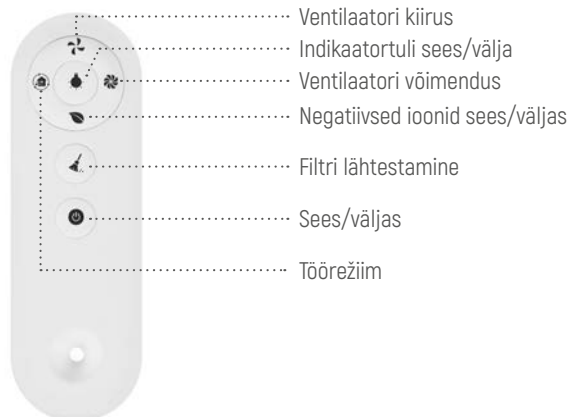

- ▶ Raadiosignaali kasutamine sidepidamiseks.
- ▶ Pikematel vahemaadel side kuni 15m ilma takistusteta.
- ▶ Laiem juhtimispiirkond. Korraga saab juhtida mitut seadet.
- ▶ Täpne juhtimine vältimaks vale seadme juhtimist.

WIFI FUNCTION

- ▶ Sees/väljas lüliti
- ▶ Ventilaatori kiiruse valik
- ▶ Töörežiimi valik
- ▶ Sidumis staatus
- ▶ Välis temperatuuri näidik
- ▶ Filtri alarm
- ▶ Vabajahutuse funktsioon
- ▶ CO₂-kontsentratsiooni kontrollimine
- ▶ 12-tunnine taimer seadistus
- ▶ Valikuline negatiivsete ionide funktsioon
- ▶ Indikaatorituled sees/väljas
- ▶ Nädalagraafik
- ▶ Ventilaatori võimenduse funktsioon
- ▶ Mitme ühenduse juhtimine
- ▶ Nutikas juhtimine vastavalt kohalikule ilmale
- ▶ Valikuline niiskuse reguleerimine



Rakendus on saadaval App Store'is ja Google Play's.



Või



Töötab Alexa ja Google Assistantiga.



STSEENI PÕHJAL JUHTIMINE

Kasutaja saab luua stseeni(d) vastavalt ilmamuutustele, ajakavale või seadme oleku muutustele.

Näiteks kui ilm näitab, et välisõhu suhteline õhuniiskus on suurem kui 85%, saab kasutaja seadistada ventilaatori seiskuma või töötama väljapuhkerežiimil, et vältida välisõhu niiskuse sisse tulemist. Seade töötab vastavalt seadistusele automaatselt.



GRUPI JUHTIMINE

Ventilaator suudab rakenduses gruppi kontrollida, arv ei ole piiratud. Kasutaja saab hõlpsasti kontrollida kõiki grupi ventilaatoreid.

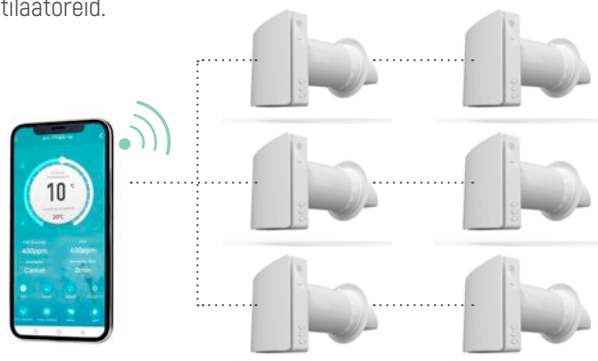

Juhtmevaba töö paaris

Tasakaalustatud ventilatsiooni tagamiseks

Üks seade varustab värske õhuga 75 sekundit, samal ajal kui teine seade tõmbab 75 sekundi jooksul siseruumide seisva õhu välja, et saavutada tasakaalustatud ventilatsioonisüsteem.



JUHTMEVABA ÜHENDUS ÜLEM/ALLUV TÜÜPI ÜKSUSE VAHEL

EI OLE VAJA JUHTMESTIKKU EGA SEADISTAMIST

30 MEETRI KAUGUSELE PIKAMAA ÜLEKANNE

* 30 meetrit testiti ilma tõkete ja häiringuteta. Praktilises kasutuses on soovitatav paigaldada 8–15 meetri kaugusele. Palun vältige tugevaid häiringute allikaid ja varjestavaid esemeid (nt rauast raamid, alumiiniumist laed).

Säästab energiat ja parandab sisekliimat



VABAJAHUTUS

Eco-pair plusi standardvarustuses on temperatuuriandur. Kui välisõhk on mugav, töötab see varustamisrežiimil, et tuua sisse värsket õhku ilma soojustagastusega, seda nimetatakse vabajahutuseks. Kui seade tuvastab, et välistemperatuur on ± 1 °C piires seatud temperatuurist, lülitub see automaatselt sissepuhkerežiimile, et tuua rohkem värsket õhku sisse.

CO₂-TASEME REGULEERIMINE

Eco-pair plus is equipped with a CO₂ sensor (optional with humidity sensor) as standard, when the ERV works in regeneration mode, if the indoor CO₂ exceeds the set CO₂ values, the ERV will automatically switch to supply mode until the CO₂ value is lower than the set value.

Tehnilised näitajad

| Mudeli nr. | AV-TTW5-W | | |
|--|---|---------|---------|
| Pinge | 100V~240V AC /50-60Hz | | |
| Võimsus (W) | 6 | 7 | 7,8 |
| Voolutugevus (A) | 0,04 | 0,05 | 0,06 |
| Õhuvool sissevoolu/väljavoolu režiimis (koos filtriga F7) (CMH/CFM)* | 20/11,8 | 40/23,5 | 50/29,4 |
| Maksimaalne õhuvool (ventilaatori võimendusrežiimil) (CMH/CFM) | 60/35,3 | | |
| Helirõhutase (dBA) | 32,7 | | |
| Regeneratsiooni tõhusus | Kuni 97% | | |
| SEC | A-klass | | |
| IP-kaitseaste | IPX4 | | |
| Pöörete arv (max) | 2200 | | |
| Kanali läbimõõt (mm) | 158 | | |
| Toote suurus (mm) | 2239,6 x 258 x 499,7 (kanali pikkus seinas on 280-470 mm) | | |
| Netokaal (kg) | 4.2 | | |

*Märkus: Ilma F7-filtrita on õhuvool sissevoolu/väljavoolu režiimis umbes 34/56/70 m³/h või 20/33/41,2 ft³/h ja suhtelisi parameetreid kohandatakse vastavalt.

Mõõtmed

(Ühik: mm)

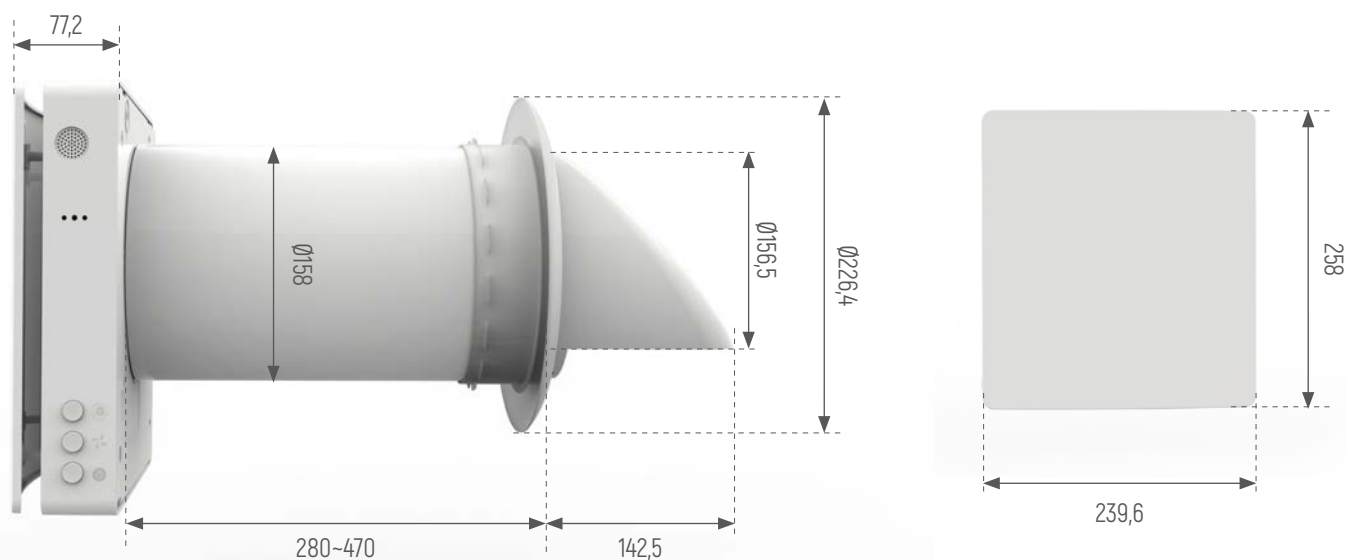

Lisatarvikud

| PILT | LISATARVIKU NIMI | TOOTEKOOD | PILT | LISATARVIKU NIMI | TOOTEKOOD |
|---|--|-----------|---|---|---------------|
|  | Komplekt õhukese seinajaoks | AS-KTW001 |  | Roostevabast terasest ümmargune võre | AS-SRG001 |
|  | Pikendustoru (Ø 160, pikkus 390 mm), et pikendada toru kogupikkust 600 mm-ni) | AS-EDP001 |  | Siseruumi seade | AS-IUN001 |
|  | Ventilatsioonikate siseruumidesse paigaldamiseks | AS-VHI001 |  | Pesa koos regeneraatori, ventilaatori ja kahe filtriga | AS-CRF001 |
|  | Elektrilise kütteseadmega metallist väliskate | AS-MHE001 |  | Eelfilter | AS-PFN001 |
|  | Metallist välimine kate | AS-MHN001 |  | F7 (MERV11) filter | AS-F7F001 |
|  | Plastikust ruudukujuline võre | AS-PSG001 |  | Pult | QB09-IR-PYJ02 |
|  | Plastikust ümmargune võre | AS-PRG001 |  | Nutikas õhukvaliteedi detektor | AS-AQ10Z-1 |



Hingake kergelt ja
elage jätkusuutlikult koos Eco-Pair Plus'iga

Seade on toodetud WMD Company OÜ tellimuse alusel ja kohandatud Euroopa ja Skandinaavia nõudmistele vastavaks.
Seade omab CE märgistust ja vastab kõikidele EU nõudmistele.



Guangzhou Airwoods Environment Technology Co., Ltd. (Esindaja WMD Company)

Vabaduse pst. 174B, Tallinn, Eesti

Tel: + 372 556 89 584

Email: info@wmdcompany.eu

Website: www.wmdcompany.eu

Tootja kodulehekülj: www.airwoods.com